

Manuell rullstol Cross 5, 3A, med vårdarbroms

Beställningsunderlag

I beställningsunderlaget hittar du alla delar och tillbehör du behöver för att skapa en order i webSesam.
Vid frågor, kontakta Hjälpmedel Västerbottens kundtjänst, 090 - 785 93 65.

Modeller Standardutförande

| Sitsbredd | Sitslängd | Sitsdjup | HMV art.nr. |
|-----------|-----------|----------|-------------|
| 40 cm | Kort | 36-47 cm | 42430 |
| 42,5 cm | Kort | 36-47 cm | 42812 |
| 45 cm | Kort | 36-47 cm | 42431 |
| 47,5 cm | Kort | 36-47 cm | 42813 |
| 50 cm | Kort | 36-47 cm | 42432 |

Standardutförande är utrustad enligt följande







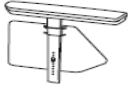

| | | |
|--------------------------|--|---|
| Chassi | Aluminium och stålrör. Hopfällbart med dubbla kryssrör |  |
| Bromsar | Knäledsbroms, högmonterad med vinklat rött handtag Vårdarbroms | |
| Körhandtag | Höjddreglerbara, avtagbara |  |
| Ryggstöd | 3A rygg standard 40 cm, steglöst justerbart 32 till 45 cm | |
| Ryggvinkel höft | Standard 2° justerbar från -5° till +20° | |
| Ryggvinkel lumbal | Standard +7° Triangulär -8°-+18° | |
| Sits | Justerbar i höjd och vinkel | |
| Sitsklädsel | Svart tyg, reglerbar i djup. Basic | |
| Ryggklädsel | Individuell reglerbar klädsel med kardborreband. | |
| Ryggöverdrag | Mörkgrått avtagbart överdrag i plysch/polamid. | |
| Sitshöjd | Standard 45 cm | |
| Cambervinkel | Standard 2° | |
| Drivhjul | 24" snabbkopplande drivhjul för vårdarbroms, massiva däck och rostfri drivring | |
| Länkhjul | 165 x 30 massivt | |
| Framgaffel | Medium med stålaxel | |
| Framgaffelfäste | Justerbart i höjd och vinkel | |
| Benstöd | Svarta svängbara och avtagbara | |
| Fotstöd | Reglerbar höjd och justerbar vinkel, infästningsrör 24 cm | |
| Armstöd | Med massiv platta längd 25 cm, höjddjusterbara | |
| Tippskydd | Standard | |
| Transportfästen | Standard | |
| Chassifärg | 98 Midnattsblå | |
| Max brukarvikt | 135 kg | |

Manuell rullstol Cross 5, 3A, med vårdarbroms

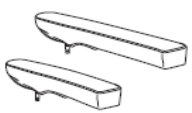
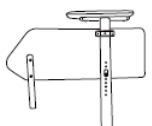
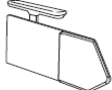
Beställningsunderlag

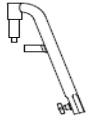
Tillbehör, som ej ingår i standardutförandet

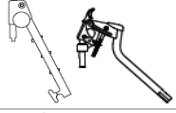
För att se delar som ingår i standard, se sida 5.











| Produkt | Beskrivning | Sitsbredd | Specifikation | HMV art.nr |
|---|--|--------------------------|------------------------------|----------------|
| Armstöd  | Lång med ingjuten massiv platta. Längd 38 cm höjdjusterbara. | | Höger Vänster | 12473 12474 |
| | | | | |
| Tillbehör armstöd  | Armstödsdyna Hemi (passar till kort armstöd) | | | 12488 |
| |  | Armstödsdyna polstrad st | Kort (25 cm) Lång (38 cm) | 12490 12491 |
| | | | | |
| Lårstöd  | Monteras på korta eller långa armstöd, komplett. Passar ej med 22" drivhjul i pos. C1. Passar ej med 24" drivhjul i pos. C1 eller B1. | | | |
| | Kort ram | | Höger | 35825 |
| Mjukdyna  | Kort ram | | Vänster | 35826 |
| | Till sidostöd (klistras fast) | | Höger | 35829 |
| | Till sidostöd (klistras fast) | | Vänster | 35830 |
| Broms  | Bromsspak förlängd/fällbar | | | 13286 |
| Benstöd  | Snäv vinkel | | | 12604 |
|  | Snäv vinkel korta | | | 12605 |
|  | Vinkelreglerbart mod 1, exkl. vadplatta | | | 12609 |
|  | Dynkonsol för vadplatta, mod 1 | | | 12656 |
|  | Vadplatta mörkgrå, mod 1 | 40 - 42.5 cm | | 12655 |
| | | 45 - 47.5 cm | | 37627 |
| | | 50 cm | | 32419 |

Manuell rullstol Cross 5, 3A, med vårdarbroms

Beställningsunderlag

Tillbehör, som ej ingår i standardutförandet (forts.)

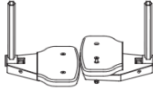
För att se delar som ingår i standard, se sida 5.









| Produkter | Beskrivning | Sitsbredd | Specifikation | HMV art.nr. |
|---|--|--------------|----------------|-------------|
| Benstöd (forts.) | Vinkelreglerbart mod 3, inkl. uppfällbar vadplatta | | Höger/vänster | 12606 |
|  | Överdrag vadplatta, till vrb benstöd | | Dartex | 34840 |
|  | Gipsbenstöd, inkl. tre dynor | | Höger | 35325 |
|  | | | Vänster | 35326 |
|  | Amputationsbenstöd | | Mörkgrå plysch | 12608 |
|  | Amputationsvikt kompl | | | 32533 |
| Fotplattor | Delade uppfällbara, reglerbar höjd, justerbar vinkel och djup. | 40 cm | Höger | 12636 |
|  | | | Vänster | 12637 |
| | 34 cm infästningsrör (10 cm längre än standard på 24 cm). | 42,5 cm | Höger | 12638 |
| | | | Vänster | 12639 |
| | | 45 cm | Höger | 12640 |
| | | | Vänster | 12641 |
| | | 47,5 cm | Höger | 12648 |
| | | | Vänster | 12649 |
| | | 50 cm | Höger | 12642 |
| | | | Vänster | 12643 |
|  | Delade uppfällbara, reglerbar höjd, justerbar vinkel och djup. | 40 cm | Höger | 12626 |
| | | | Vänster | 12627 |
| | 16 cm infästningsrör (8 cm kortare än standard på 24 cm). | 42,5 cm | Höger | 12628 |
| | | | Vänster | 12629 |
| | | 45 cm | Höger | 12630 |
| | | | Vänster | 12631 |
| | | 47,5 cm | Höger | 12644 |
| | | | Vänster | 12645 |
| | | 50 cm | Höger | 23407 |
| | | | Vänster | 23408 |
|  | Hel fotplatta kompl | 40 - 50 cm | | 18058 |
|  | Förlängningsdel (monteras på befintlig fotplatta) | 40 - 42.5 cm | | 12650 |
| | | 45 - 47.5 cm | | 12651 |
| | | 50 cm | | 12652 |
| Vadband | Avtagbart och delbart nylon | 40-42.5 cm | | 12658 |
|  | | 45-47.5 cm | | 12659 |
| | | 50 cm | | 12660 |

Manuell rullstol Cross 5, 3A, med vårdarbroms

Beställningsunderlag

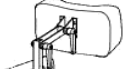





Tillbehör, som ej ingår i standardutförandet (forts.)

För att se delar som ingår i standard, se sida 5.

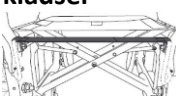
| Produkt | Beskrivning | Sitsbredd | Specifikation | HMV art.nr. |
|---|---|-----------|----------------------------|-------------|
| Polstring för vadband  | Till delade fotplattor | | 20 cm | 37634 |
| | | | 30 cm | 37635 |
| | | | 40 cm | 37636 |
| Hälband  | | Hö/vä | | 12653 |
| Bord  | Transparent, monteras på långa armstöd. Storlek = stolens bredd. | | 40 cm | 13406 |
| | | | 42,5 cm | 13907 |
| | | | 45 cm | 13408 |
| | | | 47,5 cm | 13409 |
| | | | 50 cm | 13410 |
| Tvärstag med integrerat huvudstödsfäste  | Komplett, modell 4 Samma storlek som sitsbredd | | 40 cm | 43424 |
| | | | 42,5 cm | 43425 |
| | | | 45 cm | 43426 |
| | | | 47,5 cm | 43427 |
| | | | 50 cm | 13328 |
| Höftbälte  | Med snäplås, avkortbart. Två alternativa fästpunkter på ramen. | | 100 cm | 13215 |
| | | | 128 cm | 20168 |
| Huvudstöd  | Monteras på körbygel. | | Mörkgrå plysch, inkl stag. | 41265 |
| Ryggkil  | Mörkgrå plysch, kort Mörkgrå plysch, lång | | 15 cm | 37714 |
| | | | 30 cm | 37715 |
| Framgaffel | kort | | | 13236 |
| Ekerskydd  | Grått tryck Etac | | 24" | 13294 |
| Käpphållare  | Universal | | | 20926 |
| Droppställning | Komplett med fäste | | | 41985 |

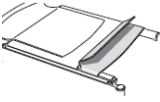

Manuell rullstol Cross 5, 3A, med vårdarbroms

Beställningsunderlag

| Delar som ingår i standard vid beställning av huvudprodukt | | | | |
|--|--|--------------|---------------|-------------|
| Produkt | Beskrivning | Sitsbredd | Specifikation | HMV art.nr. |
| Klädsel rygg | Standard reglerbar | 35 - 40 cm | | 37615 |
| | | 42.5 - 50 cm | | 37616 |
| Rygglädsel, överdrag  | Överdrag rygg | 40 cm | | 37610 |
| | | 42,5 cm | | 37611 |
| | | 45 cm | | 37612 |
| | | 47,5 | | 37613 |
| | | 50 cm | | 37614 |
| Sitsförlängare klädsel  | Crossrygg mod 3. Förlänger sitsen 7 cm i bakkant tillsammans med triangulär rygg. | 35 – 42.5 cm | | 36260 |
| | | 45 – 60 cm | | 36261 |
| Körhandtag  | Höjdreglerbara | | Höger/vänster | 37617 |
| Armstöd  | Kort med ingjuten massiv platta. Längd 25 cm höjjusterbara. | | Höger | 12486 |
| | | | Vänster | 12487 |
| Klädsel sits  | Svart tyg, reglerbar i djup. Basic kort (kort sitsdjup). | 40 cm | | 37620 |
| | | 42.5 cm | | 37621 |
| | | 45 cm | | 37622 |
| | | 47.5 cm | | 37623 |
| | | 50 cm | | 37624 |
| Broms  | Bromshandtag vinklat röd kpl | | Par | 13287 |
| | | | Höger | 37625 |
| | | | Vänster | 37626 |
| Benstöd  | Vid vinkel svarta | | | 12603 |
| Fotplattor  | Delade uppfällbara. Reglerbar höjd, justerbar vinkel och djup. Infästningsrör 24 cm. | 40 cm | Höger | 12614 |
| | | | Vänster | 12615 |
| | | 42,5 cm | Höger | 12616 |
| | | | Vänster | 12617 |
| | | 45 cm | Höger | 12618 |
| | | | Vänster | 12619 |
| | | 47,5 cm | Höger | 12646 |
| | | | Vänster | 12647 |
| 50 cm | Höger | 12620 | | |
| | Vänster | 12621 | | |

Manuell rullstol Cross 5, 3A, med vårdarbroms

Beställningsunderlag

| Delar som ingår i standard vid beställning av huvudprodukt (forts.) | | | | |
|---|---|----------|------------------|----------------|
| Produkt | Beskrivning | Sitsbred | Specifikation | HMV art.nr. |
| Drivhjul | Vårdarbroms massiva med rostfri drivring. | | 24" | 37742 |
| Länkhjul | 165 x 30 massivt | | 6.5" | 31714 |
| Framgaffel stålaxel | Kort | | | 13236 |
| Framgaffelfäste | Standard | | | 13234 |
| Tippskydd | Tippskydd teleskoperande kompl | | | 37631 |
|  | | | | |
| Transportfäste | Transportfäste kompl | | Höger Vänster | 37632 37633 |
|  | | | | |

 Mer information finns på leverantörens hemsida www.etac.se

Manuell rullstol Cross 5, 3A, med vårdarbroms

Beställningsunderlag

SITSHÖJDSTABELL

För nybeställning av annan sitshöjd än standard måste arbetsorder kopplad till kundorder registreras.

Standard

Sitshöjd 45cm

24" drivhjul i position D, balansläge i position 4

6.5" länkhjul med kort framgaffel i position 1

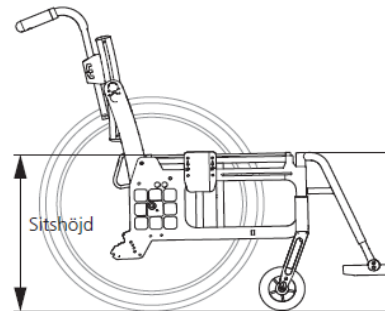

Sitshöjd bak

Sitshöjd A - G
Balansläge 1 - 6
Standard D4 ✘

Drivhjulposition

| Drivhjulposition | Sitshöjd bak |
|------------------|--------------|
| 24" pos F | 41 cm |
| 24" pos E | 43 cm |
| 24" pos D | 45 cm |
| 24" pos C | 47 cm |
| 24" pos B | 49 cm |
| 24" pos A | 51 cm |

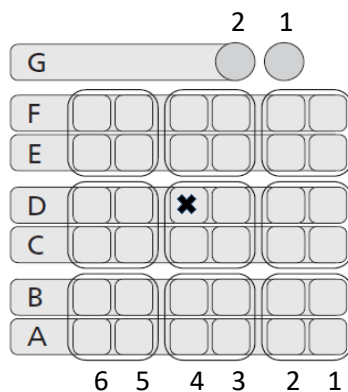

Sitshöjd fram

Framgaffelposition

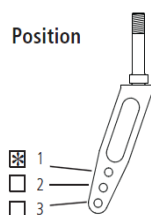

Länkhjul/framgaffel

| Länkhjul/framgaffel | Sitshöjd fram |
|----------------------------|-------------------|
| 6.5" / medium (std) | 44 – 51 cm |
| 6.5" / kort | 41 - 46 cm |